

Soluciones de calor inercial. Diseño y fiabilidad para el hogar.

Gama completa de radiadores y toalleros eléctricos, de agua, híbridos y termos para proyectos profesionales.

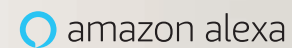

Compatible

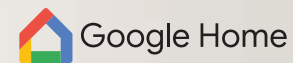

CLIMASTAR

Tecnología y diseño al servicio del hogar

Índice

Calidad, innovación y eficiencia	3
Climastar significa ahorro energético	5
Radiadores de inercia eléctricos y calefactores de baño	10
Silicium Touch	11
Silicium Avant Wifi	15
Silicium Curve Wifi	21

Toalleros radiantes de inercia	26
Silicium Slim wireless	26
Radiadores de inercia para calefacción central	29
Silicium H2O calefacción	29
Silicium Hybrid Inverter calefacción y climatización	36
Agua caliente sanitaria	40
Ecothermo Titán	40
Acabados DUAL-KHERR	42





Calidad Innovación y fiabilidad

CLIMASTAR tiene el control absoluto de todos sus procesos de fabricación y está certificada de forma oficial bajo el standard ISO 9001.

ISO 9001: El Sistema de gestión de control de calidad 2015 certifica la implementación y mantenimiento del sistema de calidad mediante la mejora continua de todas las áreas de la empresa, todo con el objetivo de lograr la plena satisfacción de sus clientes.

El control exhaustivo de cada paso en el proceso de producción: diseño, evaluación de proveedores y materiales, montaje en línea y test final del producto terminado previo a su embalado aseguran la trazabilidad de cada modelo y mejora nuestra calidad.

Garantizamos a todos nuestros clientes que cada equipo que abandona nuestra fábrica está en perfectas condiciones para su utilización.



Certificaciones Internacionales de producto



La utilización de cada equipo Climastar implica ofrecer la máxima seguridad, garantizando un perfecto funcionamiento.



Esa seguridad, perfecto funcionamiento y eficiencia están acompañadas por el máximo estándar de calidad en fabricación. Algo totalmente verificado por organismos independientes de certificación internacional.

Cada uno de nuestros productos es comprobado de forma individual para asegurar un perfecto funcionamiento y para garantizar el cumplimiento de los más estrictos requisitos internacionales tanto en seguridad eléctrica como en compatibilidad electromagnética.

Nuestros equipos cumplen con todos los requisitos de seguridad tanto a nivel técnico como legal exigidos por los estados miembros de la Unión Europea. Todos los productos CLIMASTAR cuentan con la marca CE.

A continuación señalamos algunas certificaciones que los productos CLIMASTAR (salvo variaciones en gamas) cumplen a nivel internacional:

Las certificaciones están basadas en las siguientes normas internacionales:

- | | |
|--------------------|------------------|
| EN 60335-1:2012 | BS EN 62233:2008 |
| EN 60335-2-30:2009 | BS EN 63000:2018 |
| EN 60529:1991 | EN 55014-1:2021 |
| EN 61000-3-2:2019 | EN 55014-2:2021 |
| EN 61000-3-3:2013 | |



Sostenibilidad

CLIMASTAR está comprometida con una fabricación en total concordancia con lo dictado por el Sistema de Gestión Medioambiental, que es el garante del cuidado y el respeto medioambiental establecido según los parámetros del estándar ISO 14001.

No solo pretendemos reducir el impacto negativo sobre nuestro ecosistema, también realizamos un continuo esfuerzo en mejorar y producir equipos altamente eficientes y avanzados que son capaces de minimizar el consumo de energía.

Las gamas CLIMASTAR no producen humo, ni emiten ningún otro tipo de sustancia contaminante al medio ambiente. Se pueden utilizar con fuentes de energía renovable como el sol o el viento.

Únase a nosotros para reducir el impacto de la huella de carbono y así combatir juntos sus efectos negativos sobre el medio ambiente.



CLIMASTAR significa Ahorro de energía

Diferencias clave con otras tecnologías:

La tecnología **CLIMASTAR** permite a nuestros equipos subir la temperatura ambiente mucho más rápido y mantener ese calor durante mucho más tiempo que cualquier otro tipo de radiador.

En las mismas condiciones de tamaño y tipo de habitación, potencia del calefactor... así es como actúan los diferentes tipos de calefactores existentes en el mercado:

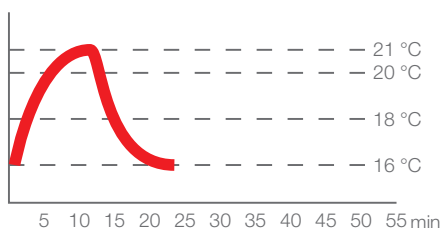

Un calefactor por convección estándar calentará la habitación muy rápido, pero la temperatura también descenderá rápido una vez desconectado

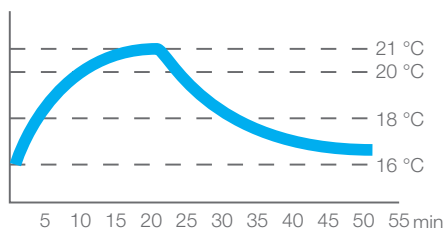

Un radiador de fluido mantendrá el calor en la habitación durante más tiempo pero también tardará más tiempo en calentar la habitación.

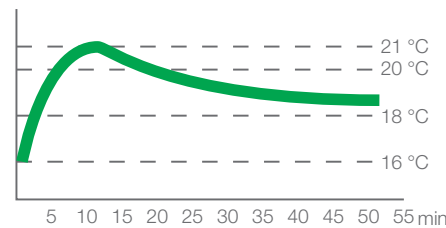

Los equipos inerciales de CLIMASTAR calentarán la habitación muy rápido. La tecnología DUAL-KHERR incorporada en los mismos mantendrá la temperatura de la habitación durante mucho más tiempo.

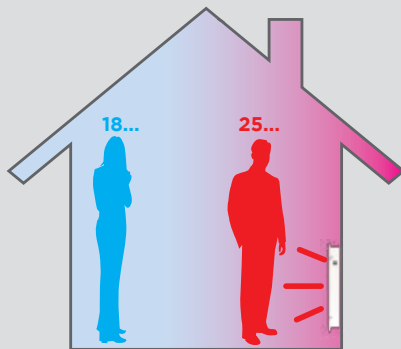

RADIACIÓN

Aquí se muestra una habitación donde el calor se transmite principalmente por radiación. Será necesario mucho tiempo o mucha potencia para lograr una temperatura confortable

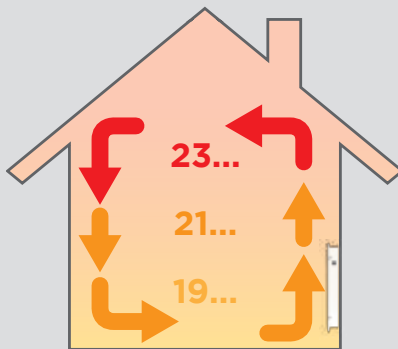

CONVECCIÓN

Aquí la temperatura entre la parte alta y baja de la habitación será diferente, por lo que será necesario sobrecalentar esa parte alta para lograr una temperatura confortable.

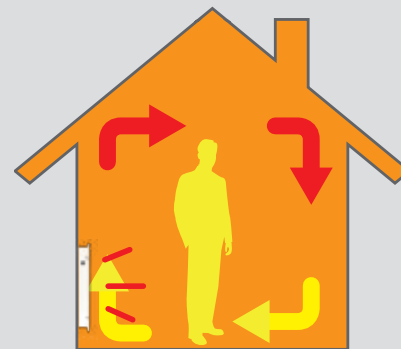

CLIMASTAR

En esta habitación el calor se transmite mediante convección y radiación a la vez

CLIMASTAR incorpora el sistema HCC (Heating Cruise Control) que **incrementa la eficiencia y reduce el consumo de energía.**

El sistema HCC es común a casi todas las gamas CLIMASTAR y utiliza el consumo mínimo necesario para mantener una temperatura constante evitando picos y excesos de potencia y de calor.

Se basa en un algoritmo predictivo que utiliza pulsos eléctricos para ajustar el consumo basado en lecturas de termostato (1 cada 10 milisegundos).

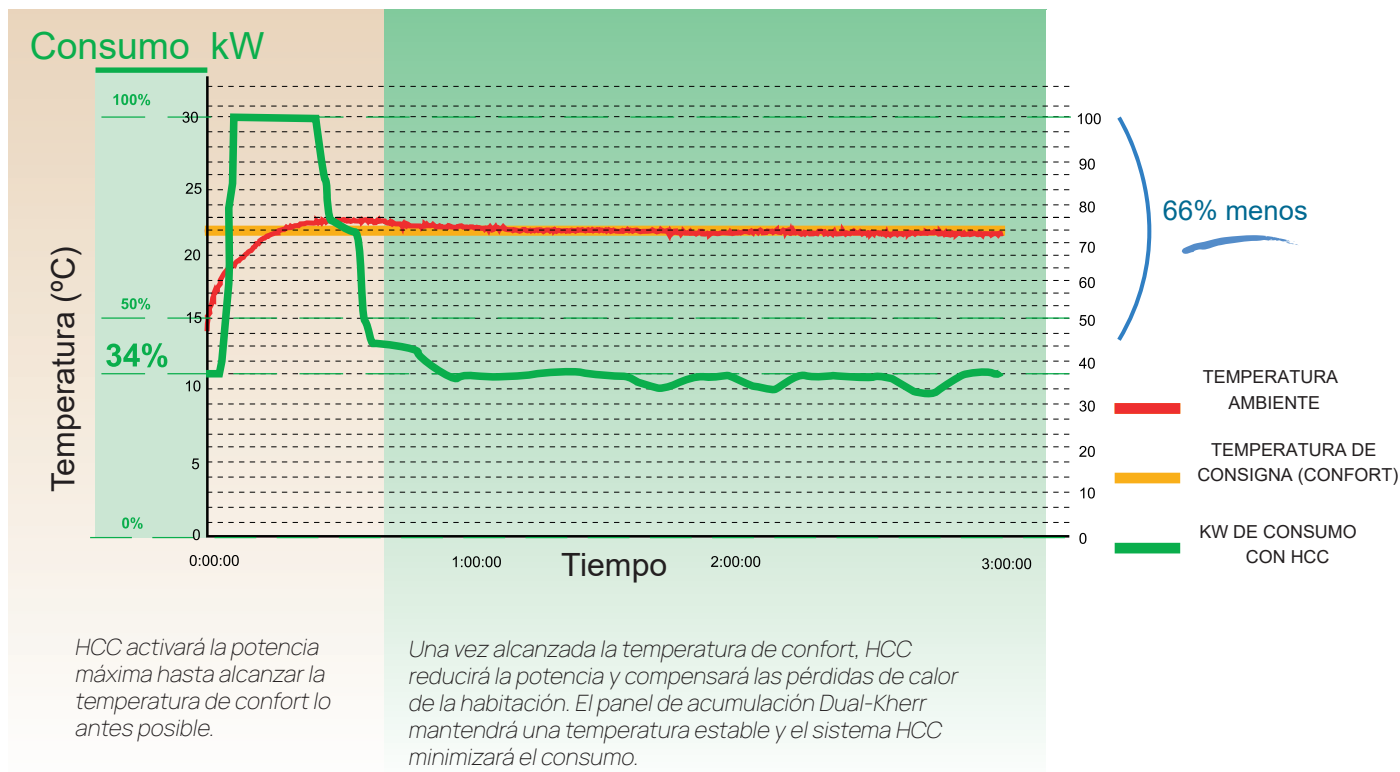

CLIMASTAR incorpora un detector de puerta o ventana abierta para mejorar la eficiencia térmica y reducir el consumo.

Cuando el radiador está en funcionamiento y una ventana o puerta se abre, el equipo detendrá su funcionamiento automáticamente para ahorrar energía.

Si el equipo detecta un descenso de más de 3°C de temperatura durante

un período de 5 minutos, la función de ventana/puerta abierta se activará y el radiador se detendrá.

Si la temperatura se estabiliza durante 15 minutos el equipo se activará de nuevo.

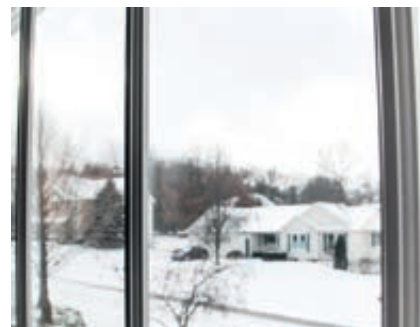

CLIMASTAR incorpora en sus gamas aplicaciones intuitivas y fáciles de utilizar para mejorar la experiencia de usuario.

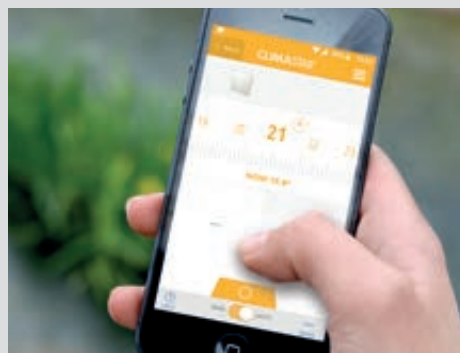

Las gamas de producto CLIMASTAR incluyen mandos de control muy intuitivos y fáciles de utilizar. Todos nuestros equipos pueden manejarse actuando directamente sobre su propio control.

Contamos también con opciones centralizadas para facilitar la gestión del confort térmico de toda la vivienda.

La integración de interfaces WIFI para

manejar las nuevas gamas CLIMASTAR es definitivamente la clave para lograr el mejor control térmico de su vivienda y reducir su consumo energético.

Todo al alcance de su mano

CLIMASTAR incorpora el control de temperatura más preciso del mercado para **incrementar la eficiencia y reducir el consumo.**

El confort térmico depende del metabolismo de cada persona. Los niños y ancianos necesitan siempre más calor, pero es cierto que a la hora de fijar un estándar se recomienda calefactar las viviendas a 19 °C en invierno. Durante la noche se recomiendan 16 °C para permitir un sueño más saludable.

Siempre hay que tener en cuenta que un grado extra de temperatura significa entre un 5% y un 10% extra en su gasto de calefacción, sea ésta la fuente de calor que sea.

(Fuente: European Commission/Climate Actions/Citizens)

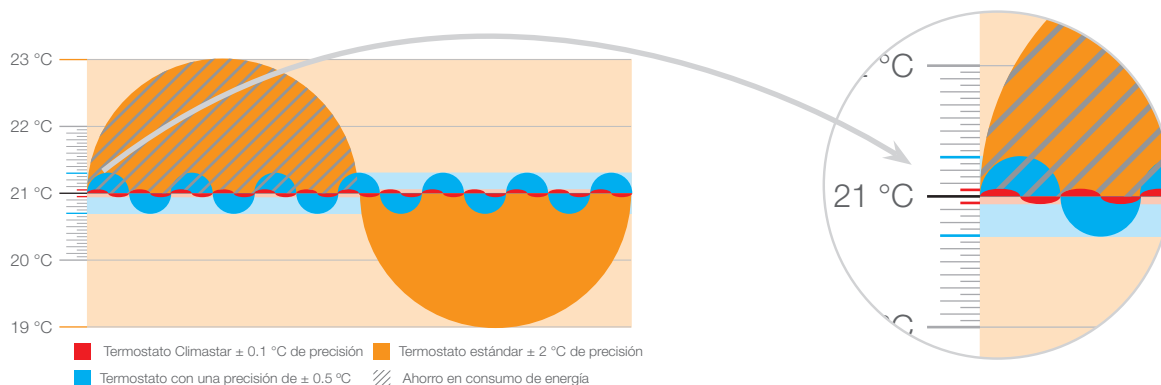

Los radiadores de inercia CLIMASTAR ofrecen el **control de temperatura más exacto del mercado**, ofreciendo así una mayor estabilidad térmica y evitando fluctuaciones de calor. El rango tiene una precisión de $\pm 0,05$ °C en comparación con otros fabricantes que ofrecen $\pm 0,3$ °C o incluso con los termostatos tradicionales con ± 2 °C.

La principal consecuencia de esta precisión es la de que los equipos de inercia CLIMASTAR mantendrán una temperatura ambiente mucho más estable, y ésta durará mucho más tiempo. Los tiempos de consumo se reducen.

DUAL-KHERR

Es el núcleo de la Tecnología CLIMASTAR para mejorar la eficiencia y reducir el consumo.

Es el material patentado que se encuentra en los paneles frontales de la mayoría de nuestros productos. Está compuesto de silicio y aluminio. El silicio es un material que por su composición tiene una gran capacidad de absorción de calor, mientras que el aluminio es uno de los elementos de mayor conducción de calor que existen.

Con **DUAL-KHERR** garantizamos la mejor transferencia de calor a cualquier estancia y garantizamos ese calor durante más tiempo. Se reducen las diferencias de temperatura entre la parte más alta y más baja de la habitación y consecuentemente reducimos el consumo de energía.



High accumulation

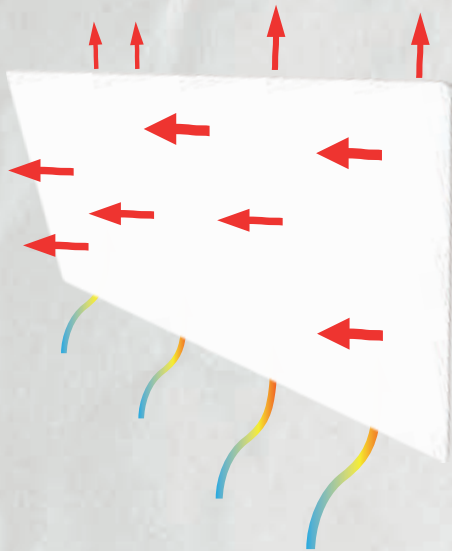

La parte frontal del panel incrementa la transferencia de calor durante un mayor tiempo debido a su capacidad de almacenamiento de calor (inercia).

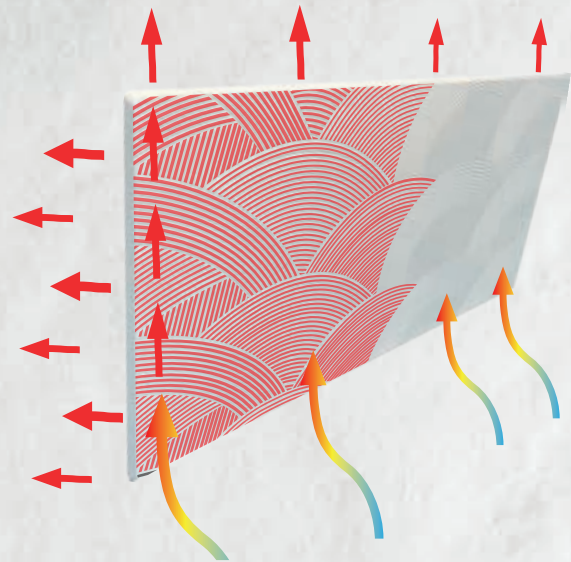

En la parte posterior del panel se puede observar la estructura de arcos de silicio radiantes que ha demostrado mejores rendimientos, incrementando la superficie de acumulación eficiente y optimizando la distribución del aire caliente a través del panel.

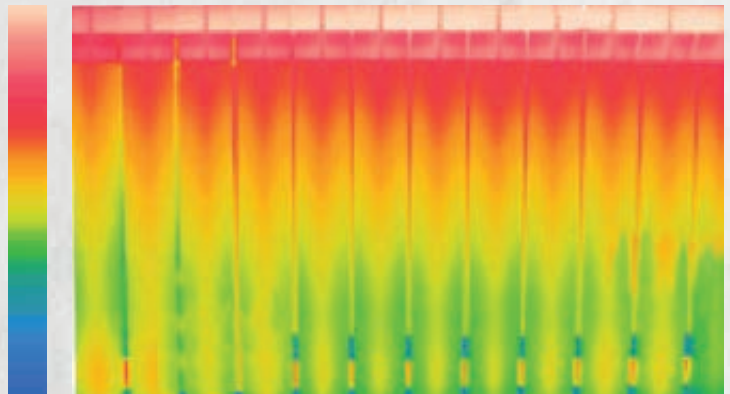
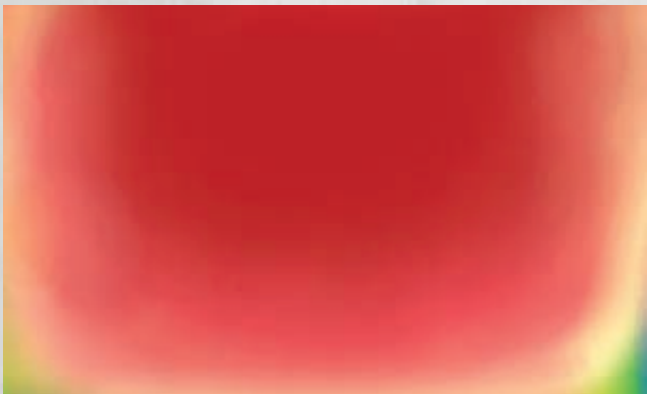

La temperatura del panel frontal es homogénea (imagen izqda.). La transferencia de calor a la habitación se hace de una forma muy uniforme, la radiación es continua. Otro tipo de calefactores no ofrecen una temperatura de superficie tan homogénea (imagen dcha.)

La tecnología **DUAL-KHERR**



Solamente un material termoestable a su máxima densidad puede acumular calor y mantenerse estable de forma indefinida.

Durante su proceso de producción, las primeras materias siguen un proceso de refinado creándose micro partículas que se colocan en moldes y son sometidas a una presión de 2000 Tn (en piezas de 100x50cm).

Después pasan por un proceso de calor a 1200°C durante varias horas, haciendo que la pieza quede en un estado semi líquido. Esta pieza así se vuelve totalmente estable, homogénea y logra su máxima densidad debido a la contracción que sufre a lo largo del proceso de calor.

No se utiliza ningún tipo de resina ni aglutinador, sólo presión y calor. Es por ello que el material se vuelve inalterable.

Todas las piezas siguen un proceso final de inspección mediante cámara fotográfica electrónica y control de calidad planimétrico para detectar cualquier posible defecto o alteración.

Es por ello que ofrecemos una garantía de por vida.





Ahorro de energía



Radiador eléctrico de inercia

Radiadores de inercia eléctricos

Las gamas CLIMASTAR de radiadores eléctricos de inercia se basan en la incorporación de paneles de silicio **DUAL-KHERR** con gran capacidad de acumulación y transferencia de calor mediante radiación y convección.

Al conectar un radiador CLIMASTAR, éste comenzará a funcionar principalmente por convección para incrementar rápidamente la temperatura de la sala, mas tarde, el calor acumulado en el panel **DUAL-KHERR** estabilizará y mantendrá la temperatura de la habitación maximizando el confort también por radiación.

Las gamas Climastar ofrecen modelos con paneles de acumulación frontales y también modelos con un núcleo de acumulación interior adicional.

Esto, junto con el elemento calefactor de aluminio, permite una convección natural del aire a través del radiador que será absorbido por el panel de acumulación, proporcionando una distribución perfecta del calor en la habitación.

Esta acumulación de calor junto con la estabilización térmica y la radiación garantizan la optimización del uso de energía. Otra clave de estos radiadores es el algoritmo de Control de Crucero (HCC), que actúa directamente sobre las interfaces TRIAC, basados en tecnología PID para garantizar un bajo consumo eléctrico.





Ahorro de energía



Radiador eléctrico de inercia

Silicium Touch

Posiblemente la mejor eficiencia en calefacción directa

Sistema de calefacción con gestión de control individual que aporta confort a cualquier estancia de su hogar.

La programación semanal y diaria se puede realizar **directamente en el dispositivo** de control o también a través de hilo piloto de control central (bajo pedido).

Termostato de control de alta precisión $\pm 0,05$ °C.

Algoritmo del sistema de control de cruceo de calefacción (HCC) que funciona con interfaces TRIAC y se basa en tecnología PID que restringe el consumo.

Panel frontal de inercia fabricado en **DUAL-KHERR** que estabiliza la temperatura y reduce el consumo.

Selector de temperatura de tres niveles: Confort, Eco y Anti-hielo. El modo Eco puede reducir el consumo en un 21 %.

Detector de ventana o puerta abierta para detener el proceso de calefacción cuando exista fuga de calor.

Doble aislamiento, Clase II, para **mayor seguridad.**



Controlador de gestión TOUCH:

- Algoritmo de control de calefacción (HCC) con interfaz TRIAC basado en micropulsos eléctricos y tecnología PID para restringir eficazmente el consumo.
- Termostato electrónico integrado de alta precisión (0,05 °C).
- Pantalla capacitiva, fácil de usar con bloqueo de seguridad.
- Selector de modo de trabajo, automático o manual.
- Programador semanal/diario.
- Detector de ventana o puerta abierta.
- Gestión opcional mediante hilo piloto de control central.



Características del Producto



Panel externo de acumulación de calor
DUAL-KHERR

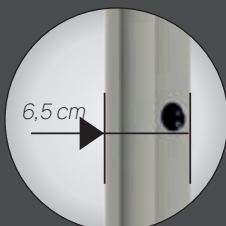

Diseño compacto, estructura de acero acabado EPOXI



Manejo fácil intuitivo mediante display capacitivo



Temperatura homogénea y restricción energética con algoritmo de gestión HCC y TRIAC.

Dimensiones y Especificaciones Técnicas



Tensión	230V / 125V
Frecuencia	50 Hz / 60 Hz
Potencia Nominal	500, 800, 1000, 1500, 2000 W
Clavija de Conexión	Bipolar, 15 A / 125-250 VAC
Termostato de Seguridad	Rearme automático.
Termostato Electrónico	Rango 15°C - 28°C (Anti-hielo 7°C)
Protección Eléctrica	Clase II
Protección IP	IP 24
Sistema de fijación	Anclaje metálico a pared con tornillos y tacos

Información de transporte

Modelo	Potencia (W)	Dimensiones embalaje (cm)	Peso (Kg)	Unidades por palet*	
				FTL	LTL
Cuadrado	500/800/1000	60x16x62	13	27	22
Horizontal	1500/2000	110x16x62	25	15	12
Vertical	800/1000	110x16x62	25	15	12

*FTL: Carga completa. LTL: Menos de carga completa

Acabados recomendados:

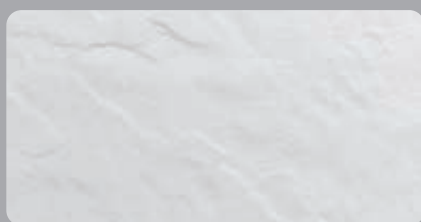

Pizarra Nieve (PN)

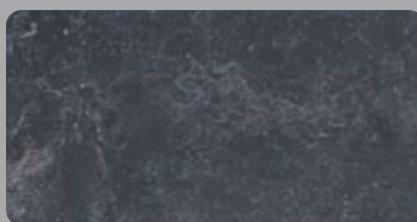

Dark Natura (DN)



Blanco Quartz - Mimetic (BQ)

El acabado Blanco Quartz se puede pintar en cualquier color que desee añadiendo un recubrimiento para superficies impermeables que se puede encontrar en cualquier tienda de pintura.

Radiadores de Baño Silicium Touch

Los modelos Silicium TOUCH también son adecuados como radiadores de baño añadiendo barras toallero.



Ahorro de energía



Radiador eléctrico de inercia



Radiadores de Baño

Estas barras toallero opcionales en acero inoxidable están disponibles para los modelos cuadrados y los modelos verticales.



Barras Toallero de Acero Inoxidable:

Descripción	Referencia		Peso (Kg)
	5 cm de fondo	8 cm de fondo	
Barra acero inoxidable 51 cm	BT050X5	BT050X8	0,50



Modelo	Potencia (W)
Cuadrado	500/800/1000
Vertical	800/1000



Ahorro de energía



Radiador eléctrico de inercia

Silicium Avant Wifi

Tecnología definitiva en gestión de calefacción

Sistema de calefacción integral conectado que aporta confort y bienestar a clientes muy exigentes, como hogares, hoteles, residencias de ancianos, residencias de estudiantes, colegios, universidades, oficinas...

Control total al alcance de la mano.

Podrá comprobar de primera mano la eficiencia con la que está utilizando su sistema de calefacción.

Le permite conocer temperaturas, consumos, costes acumulados en tiempo real desde su móvil, tableta u ordenador.

La programación diaria y semanal puede realizarse **directamente en el propio display** del radiador y también utilizando **su móvil**, tableta u ordenador mediante la incorporación de una centralita Wifi que conectará todo su sistema a su router asegurando en todo momento un intercambio de datos totalmente seguro.

Termostato de control de alta precisión $\pm 0,1^\circ\text{C}$.

Algoritmo de control de cruceo (HCC) que funciona con interfaces TRIAC y basado en la tecnología PID para **restricción de consumo**.

Doble sistema **DUAL-KHERR**

Panel externo de acumulación de calor que estabiliza la temperatura junto con núcleo interno de acumulación adicional que incrementa la retención de calor y reduce el consumo.

Selector de temperatura de tres niveles:

Confort, Eco y Anti hielo. El modo Eco puede reducir el consumo en un 21 %.

Detector de puertas y ventanas abiertas para detener la calefacción cuando se abre una ventana.

Detector de presencia basado en tecnología GPS.

Calefacción inteligente que **aprende de tus hábitos de vida** para adaptar su rendimiento.

Gestor energético que optimiza los radiadores según el suministro eléctrico de tu hogar, **limitando o estableciendo prioridades en su consumo energético**.

Doble aislamiento, clase II, para **mayor seguridad**.

Control Wifi opcional

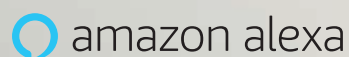
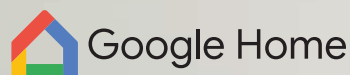

Centralita Wifi opcional

Esta centralita le permitirá conectar sus equipos de calefacción al router de su hogar o instalación para acceder a una gestión centralizada a través de nuestra APP desde su móvil, tablet o PC.

Posiblemente la forma más segura de manejar su calefacción con el alcance más amplio del mercado.



La forma más sencilla de aumentar la eficiencia energética en su hogar.



Sistema inteligente.

Sus radiadores se adaptan a sus estándares de vida. Registran todos los días el tiempo que necesitan para alcanzar la temperatura establecida. Adaptarán su rendimiento para alcanzar la temperatura establecida en el momento deseado.



Racionalizador de potencia:

ajuste el uso de los equipos a la potencia contratada disponible asignando prioridades y limitando el consumo máximo de su sistema de calefacción.



Control total de consumo.

Puede ver la eficiencia con la que está utilizando su sistema de calefacción.

Puede ver en tiempo real las estadísticas de temperatura y consumo de cada equipo



Geolocalización:

Es un detector de presencia que activa o desactiva la calefacción si está o no en casa

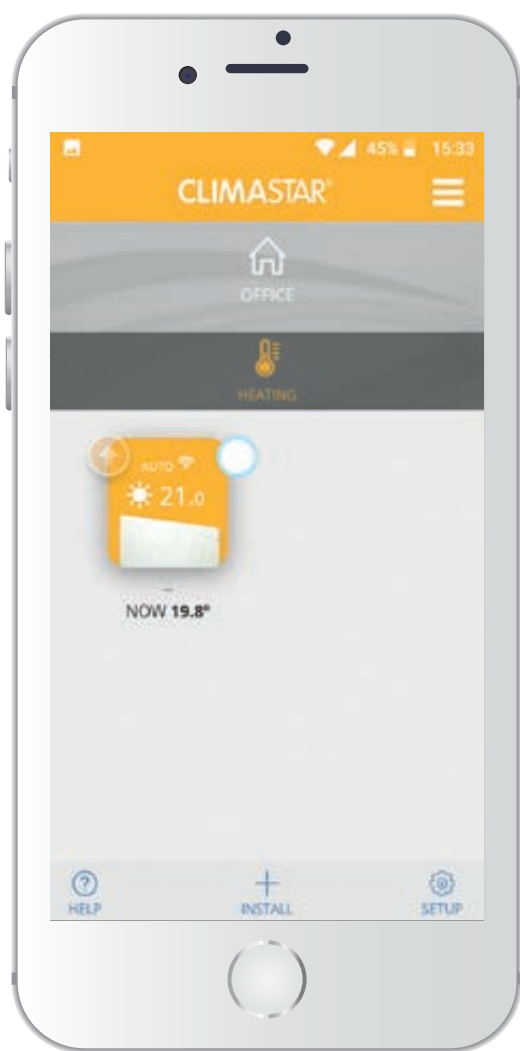

Control intuitivo y fácil de usar.

- Puede programar fácilmente las 24 horas del día, los 7 días de la semana, el funcionamiento del radiador directamente en el display del equipo o con su smartphone.
- Aplicación multiplataforma para iOS, Android y web. Aplicación multidispositivo disponible para smartphone, tableta o PC.
- Estadísticas de consumo, potencia media.
- Configuración fácil e intuitiva desde un único radiador hasta sistemas multizona más complejos en hogares, oficinas, escuelas o hoteles.
- Asistente de instalación que le guía paso a paso.
- Actualizaciones periódicas.
- Control total las 24 horas del día, los 7 días de la semana, desde cualquier dispositivo con conexión a Internet.



Características del producto

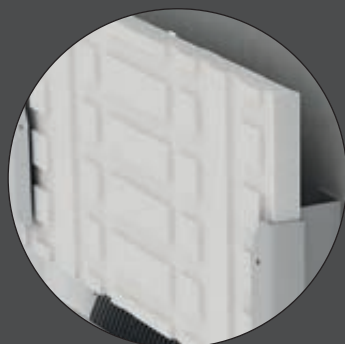

Núcleo de acumulación de calor adicional en el interior

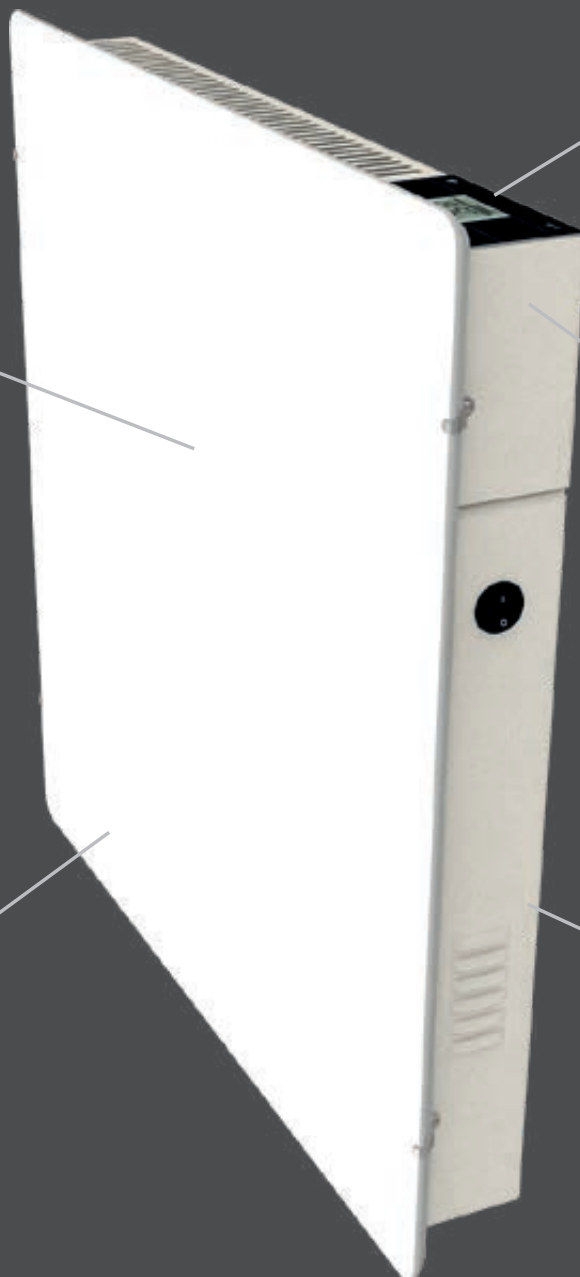

Manejo fácil e intuitivo directamente en el dispositivo u opcionalmente con su aplicación móvil

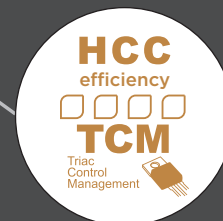

Temperatura homogénea y restricción energética con algoritmo de gestión HCC y TRIAC.



Panel de acumulación de calor externo **DUAL-KHERR**

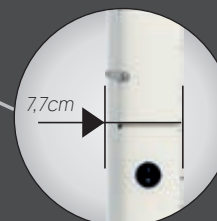

Diseño compacto, estructura de acero acabado EPOXI

Centralita Wifi opcional



- Gestiona hasta 31 radiadores via radio para evitar interferencias por sobrecarga de la linea wifi.
- Seguridad en su red. Funciona como cortafuegos físico.
- Mejora su conexión, hasta 200m de alcance sin paredes o hasta 30 m con tres paredes interiores.

Descripción	Ref
Centralita Wifi	31CENTW

Fácil conexión:

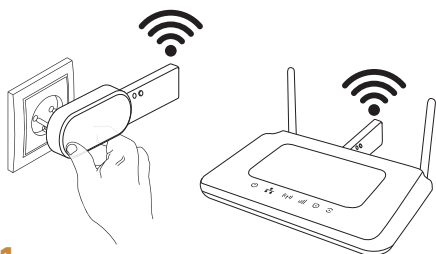

1

Instalación centralita Wifi:
Conecte la centralita en una entrada usb del router o bien enchufar directamente a la red eléctrica con un enchufe adaptador de 5V.

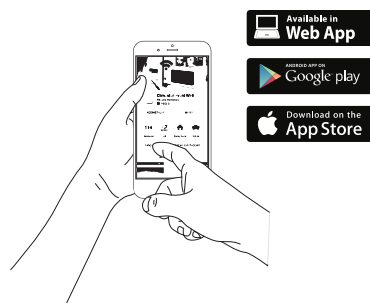

2

Descargue la app a tu smartphone o tablet o bien conectate a la webapp en tu PC o portátil.

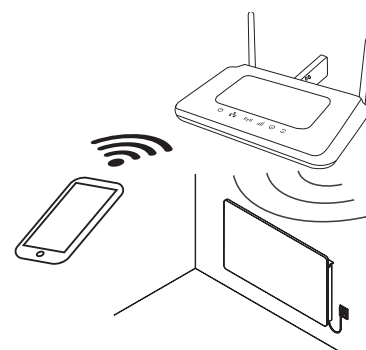

3

Identifique cada radiador con un nombre y presiona el boton MOD en cada equipo durante 3 segundos.

Amplio radio de alcance:

Cada radiador incluye tecnología RF con 200 m de rango de alcance, lo que equivale de 2 a 3 paredes de alcance según su grosor.

Cada equipo funciona como repetidor de señal lo que mejora la calidad de la comunicación.

El conector USB funciona como centralita recibiendo y transmitiendo la información entre los emisores y el Router de la vivienda.

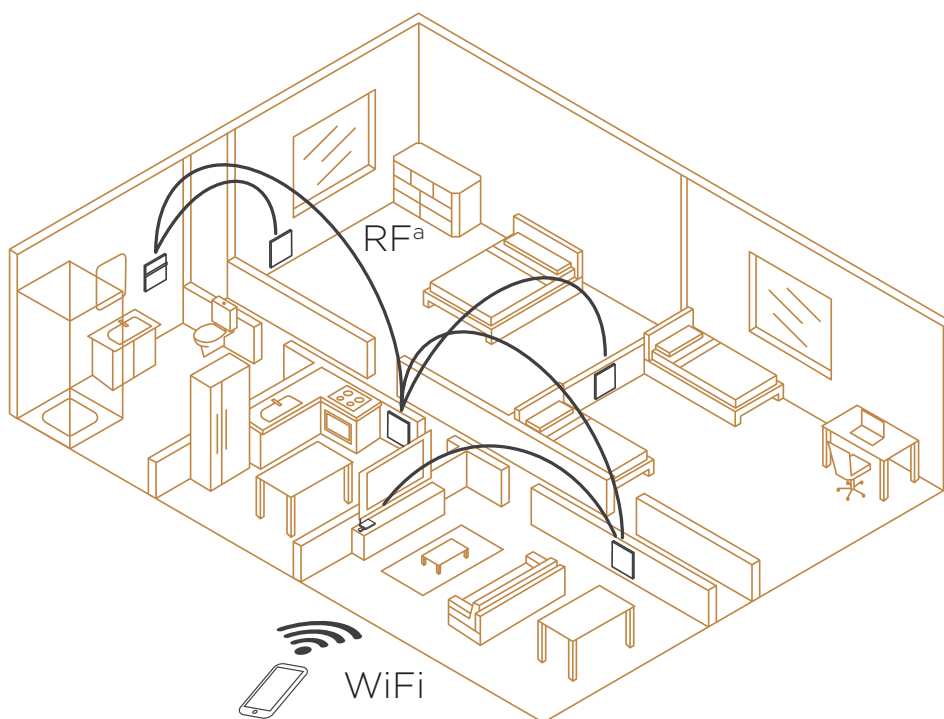

Dimensiones y Especificaciones Técnicas



Tensión	230V / 125V
Frecuencia	50 Hz / 60 Hz
Potencia Nominal	500, 800, 1000, 1300, 1500, 2000 W
Clavija de Conexión	Bipolar, 15 A / 125-250 VAC
Termostato de Seguridad	Rearme automático
Termostato Electrónico	Rango 5°C - 30°C
Protección Eléctrica	Clase II
Protección IP	IP 24
Sistema de fijación	Anclaje metálico a pared con tornillos y tacos

Información de transporte

Modelo	Potencia (W)	Dimensiones embalaje (cm)	Peso (Kg)	Unidades por palet*	
				FTL	LTL
Cuadrado	500/800/1000	60x16x62	13	27	22
Horizontal	1500/2000	110x16x62	25	15	12
Vertical	800/1300	110x16x62	25	15	12

*FTL: Carga completa. LTL: Menos de carga completa

Acabados recomendados:

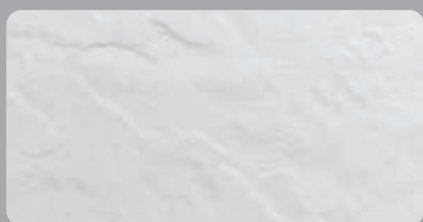

Pizarra Nieve (PN)

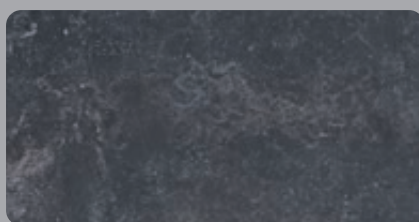

Dark Natura (DN)



Blanco Quartz - Mimetic (BQ)

El acabado Blanco Quartz se puede pintar en cualquier color que desee añadiendo un recubrimiento para superficies impermeables que se puede encontrar en cualquier tienda de pintura.



Ahorro de energía



Radiador eléctrico de inercia



Radiadores de Baño

Radiadores de Baño- Silicium Avant Wifi

Los modelos Silicium AVANT WIFI también son adecuados como radiadores de baño añadiendo barras toallero.

Estas barras toallero opcionales en acero inoxidable están disponibles para los modelos cuadrados y los modelos verticales.



Barras Toallero de Acero Inoxidable:

Descripción	Referencia		Peso (Kg)
	5 cm de fondo	8 cm de fondo	
Barra acero inoxidable 51 cm	BT050X5	BT050X8	0,50

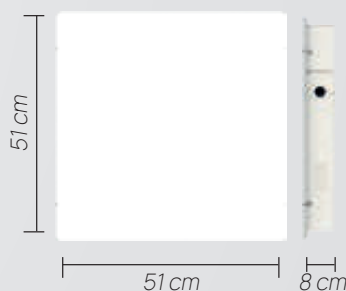

Modelo	Potencia (W)
Cuadrado	500/800/1000
Vertical	800/1300



Ahorro de energía



Radiador eléctrico de inercia

Silicium Curve Wifi

Diseño y tecnología únicos en calor y confort

Sistema de calefacción integral totalmente conectado que aporta confort y bienestar a los clientes más exigentes.

Control total con solo un gesto.

Podrá comprobar directamente en su móvil la eficiencia real de su sistema de calefacción.

Podrá gestionar temperaturas, consumos, costes acumulados en tiempo real.

Todo desde su móvil, tablet u ordenador.

La programación diaria y semanal puede realizarse **directamente en el propio display** del radiador y también a través de la app de Climastar mediante la incorporación de una centralita Wifi que conectará todo su sistema a su router asegurando en todo momento un intercambio de datos totalmente seguro.

Exclusivo diseño curvo del panel externo de acumulación de calor DUAL KHERR que estabiliza la temperatura y retiene el calor.

Este novedoso diseño amplía la radiación hasta los 160° mejorando el confort térmico y reduciendo el consumo.

Termostato de control de alta precisión $\pm 0,1^\circ\text{C}$.

Algoritmo de control de cruce (HCC) que funciona con interfaces TRIAC y basado en la tecnología PID de **restricción de consumo.**

Selector de temperatura de tres

niveles: Confort, Eco y Anti hielo. El modo Eco puede reducir el consumo en un 21 %.

Detector de puertas y ventanas abiertas para detener la calefacción cuando se abre una ventana o una puerta.

Detector de presencia basado en tecnología GPS.

Calefacción inteligente que **aprende de tus hábitos de vida** para adaptar su rendimiento.

Gestor energético que optimiza los radiadores según el suministro eléctrico de tu hogar, **limitando o estableciendo prioridades en su consumo energético.**

Doble aislamiento, clase II, para **mayor seguridad.**



Control Wifi opcional

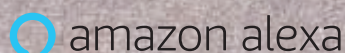
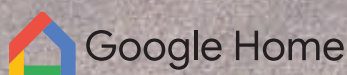

Control intuitivo y fácil de usar.

- Puede programar fácilmente las 24 horas del día, los 7 días de la semana, el funcionamiento del radiador directamente en el display del equipo o con su smartphone.
- Aplicación multiplataforma para iOS, Android y web. Aplicación multidispositivo disponible para smartphone, tableta o PC.
- Estadísticas de consumo, potencia media.
- Configuración fácil e intuitiva desde un único radiador hasta sistemas multizona mas complejos en hogares, oficinas, escuelas o hoteles.
- Asistente de instalación que le guía paso a paso.
- Actualizaciones periódicas.
- Control total las 24 horas del día, los 7 días de la semana, desde cualquier dispositivo con conexión a Internet. datos...

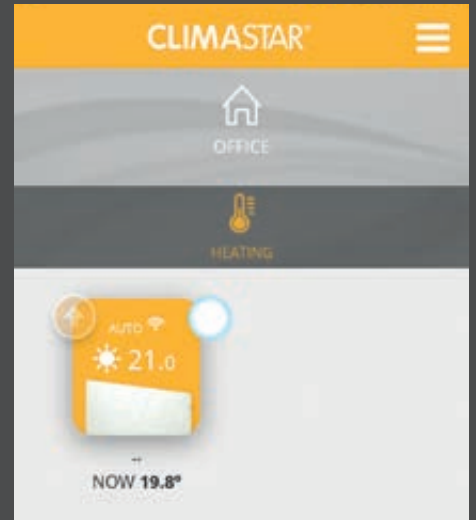

Características del Producto:



Exclusivo diseño curvo



Manejo fácil e intuitivo directamente en el dispositivo u opcionalmente con su aplicación móvil

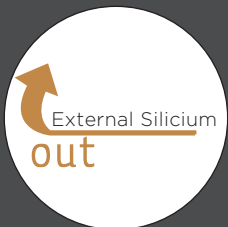

Panel externo de acumulación de calor **DUAL-KHERR**



Control Wifi opcional

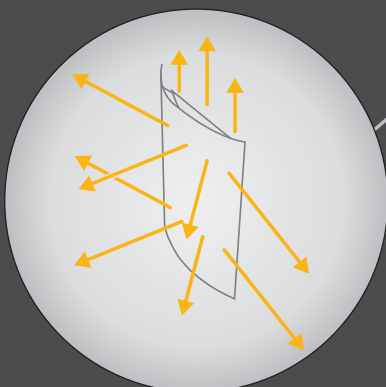

Ángulo de radiación de hasta 160° que mejora el confort térmico y reduce el consumo.

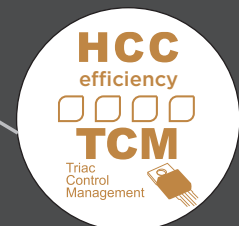

Temperatura homogénea y restricción energética con algoritmo de gestión HCC y TRIAC.

Ángulo de radiación de hasta 160°

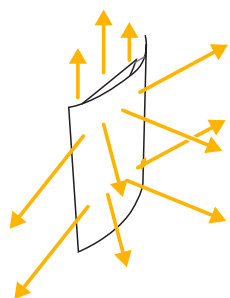

Emisores estándar.

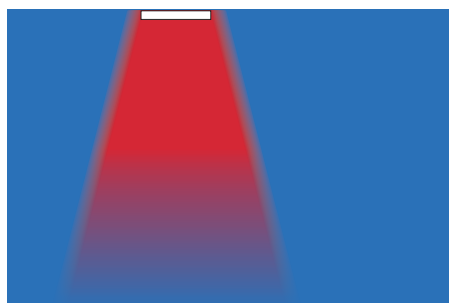
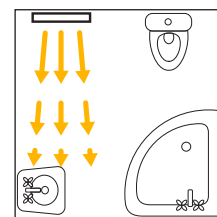
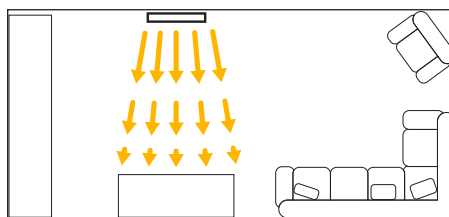
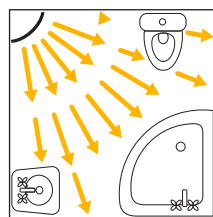
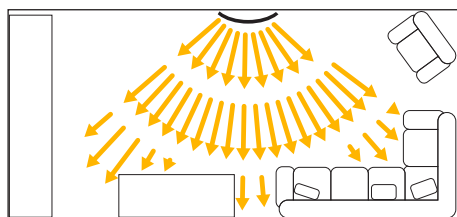
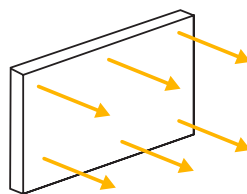

Dimensiones y Especificaciones Técnicas

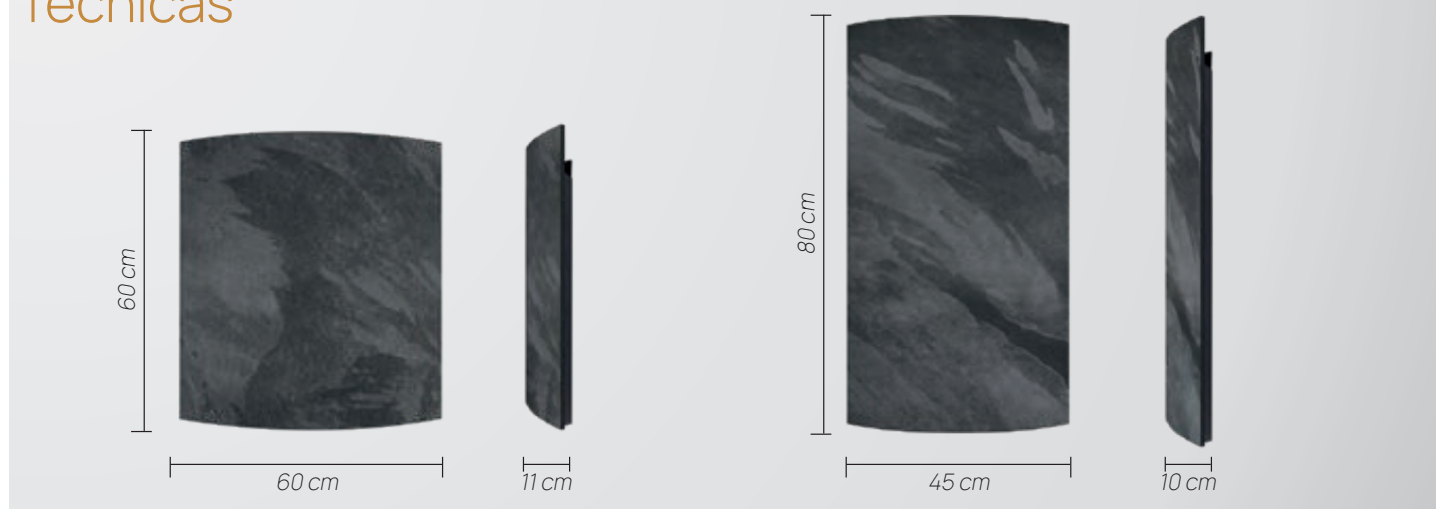

Tensión	230V / 125V
Frecuencia	50 Hz / 60 Hz
Potencia Nominal	500, 1000, 1500, 2000 W
Clavija de Conexión	Bipolar, 15 A / 125-250 VAC
Termostato de Seguridad	Rearme automático
Termostato Electrónico	Rango 5 °C - 30 °C
Protección Eléctrica	Clase II
Protección IP	IP 24
Sistema de fijación	Anclaje metálico a pared con tornillos y tacos

Información de transporte

Modelo	Potencia (W)	Dimensiones embalaje (cm)	Peso (Kg)	Unidades por palet*	
				FTL	LTL
Cuadrado	500/1000/1500/2000	70x70x16	14	18	13
Vertical	1000/1500	90x22x16	18	12	12

*FTL: Carga completa. LTL: Menos de carga completa

Acabados recomendados:

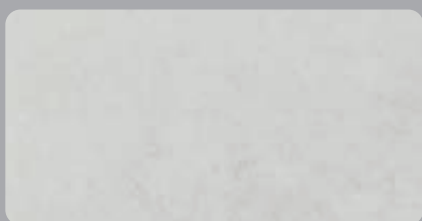

Silicium Pearl



Silicium Dark

Radiadores de Baño Silicium Curve Wifi



Ahorro de energía



Radiador eléctrico de inercia



Radiadores de Baño

Los modelos Silicium Curve Wifi también son adecuados como radiadores de baño añadiendo hasta dos barras toallero.

Estas barras toallero opcionales en acero inoxidable están disponibles solo para los modelos verticales.



Barras toallero para Silicium Curve Wifi

Descripción	Referencia	Peso (Kg)
	5 cm de fondo	
Barra curva en acero inoxidable de 32 cm	BTCURVE	0,50

Modelo	Potencia (W)
Vertical	1000/1500





Ahorro de energía



Radiador eléctrico de inercia



Toallero



Toallero radiante Silicium Slim wireless



Los toalleros radiantes Slim están fabricados en **DUAL-KHERR**, un panel externo de inercia cuyo principal componente es el silicio. Este panel estabiliza y homogeneiza el calor emitido a lo largo de toda su superficie y reduce el consumo.

Se ofrece en dos tamaños para adaptarse al espacio disponible en cada cuarto de baño.

Incluyen un termostato externo inalámbrico programable con pantalla de 6 pulgadas y precisión de $\pm 0,1$ °C. que incorpora un algoritmo de control de energía (HCC) con interfaz TRIAC basada en tecnología PID para limitar el consumo.

Incluye dos barras toallero en acero inoxidable.



Nuevo control WIRELESS

- Termostato inalámbrico intuitivo y fácil de usar, totalmente programable, con pantalla LCD y bloqueo de seguridad.
- Muestra la temperatura real, la temperatura de consigna y el programa o modo de funcionamiento.
- Selector de temperatura de tres niveles: Confort, Eco y Anti hielo
- Selección del rango de temperatura de 0 °C a 30 °C.
- Conectividad inalámbrica por radiofrecuencia.
- Programación diaria y semanal.
- Termostato electrónico de alta precisión $\pm 0,1$ °C.



Características del producto



Ambos modelos se sirven con dos barras toallero.

Barras rectas en el equipo grande y barras curvas en el toallero pequeño

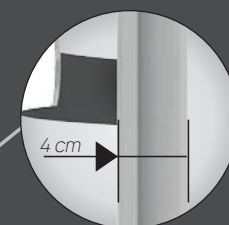

Diseño extraplano, estructura de acero acabado EPOXI



Comunicación mediante radio frecuencia con el cronotermostato.

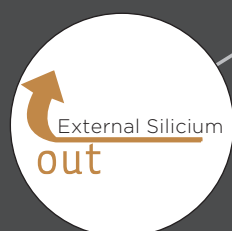

Panel externo de acumulación de calor
DUAL-KHERR®

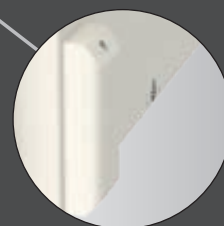

Receptor de Radio frecuencia

Dimensiones y Especificaciones Técnicas

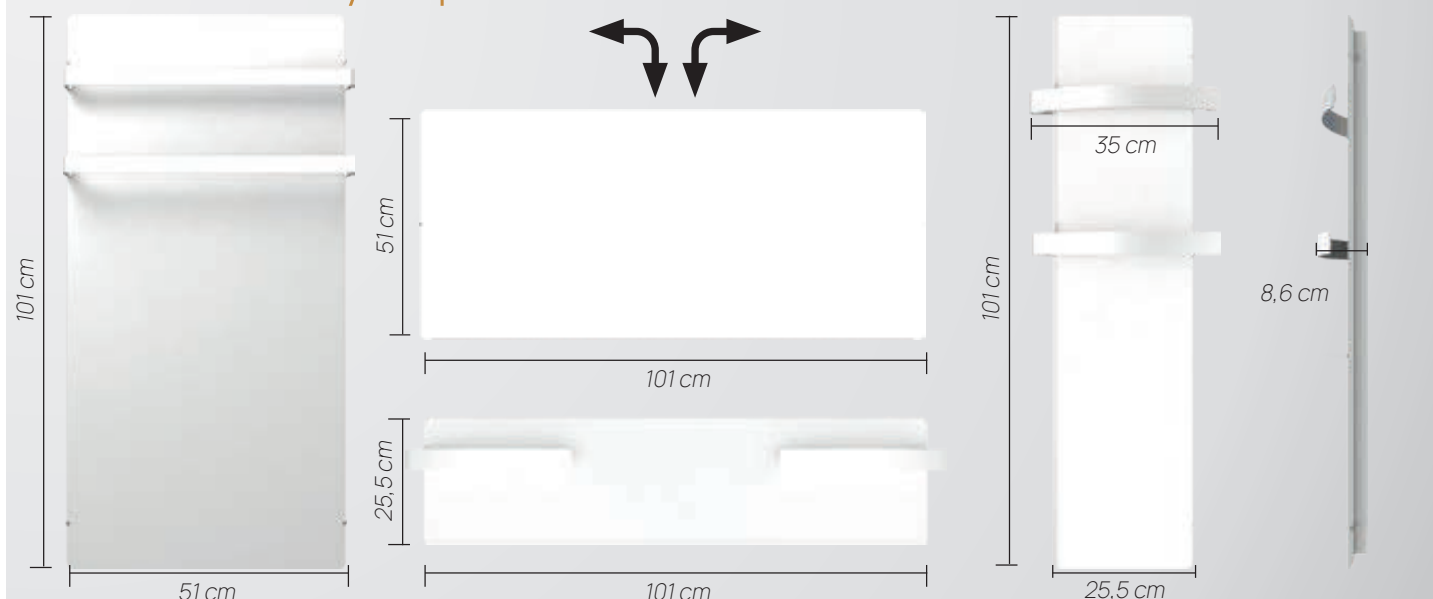

Tensión	230V / 125V
Frecuencia	50 Hz / 60 Hz
Potencia Nominal	500, 800 W
Clavija de Conexión	Bipolar, 15 A / 125-250 VAC
Termostato de Seguridad	Rearme automático
Termostato Electrónico	Rango 5°C - 30°C
Protección Eléctrica	Clase II
Protección IP	IP 24
Sistema de fijación	Anclaje metálico a pared con tornillos y tacos

Información de transporte

Modelo	Potencia (W)	Dimensiones embalaje (cm)	Peso (Kg)	Unidades por palet*	
				FTL	LTL
35x100	500	110x10x34	11	30	24
50x100	800	110x16x62	21	15	12

*FTL: Carga completa. LTL: Menos de carga completa

Acabados recomendados:

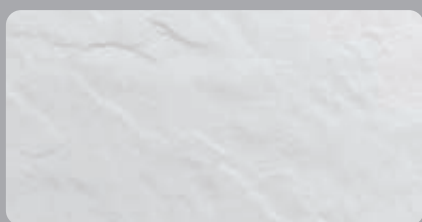

Pizarra Nieve (PN)

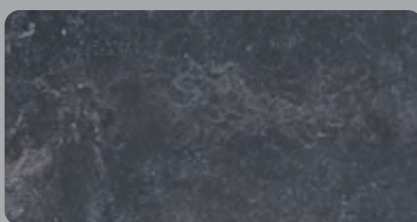

Dark Natura (DN)



Blanco Quartz - Mimetic (BQ)

El acabado Blanco Quartz se puede pintar en cualquier color que desee añadiendo un recubrimiento para superficies impermeables que se puede encontrar en cualquier tienda de pintura.

Radiadores para calefacción central Silicium H2O

Los radiadores de inercia Silicium H2O se basan en el uso de paneles frontales de acumulación **DUAL-KHERR** para aumentar la transferencia de calor a la habitación mediante la radiación y convección.

Están fabricados con paneles de acero **Star-Deutsch** , la solución estándar en el norte y centro de Europa para instalaciones hidrónicas.

Los radiadores de inercia Silicium H2O comienzan a transferir calor a la habitación principalmente por convección, pero después de unos minutos el calor acumulado en el panel frontal **DUAL-KHERR** mantendrá y homogeneizará la temperatura de la habitación principalmente por radiación.

Esta serie proporciona una distribución perfecta del calor en la habitación. La radiación e inercia térmica garantizan el ahorro energético.

Con una selección de tres tamaños y múltiples potencias en distintos acabados **DUAL-KHERR**, los radiadores de inercia CLIMASTAR H2O se integrarán en cualquier decoración existente.



Panel de acero Star-Deutsch

- Los radiadores H2O están fabricados con paneles externos de inercia **DUAL-KHERR®**, que estabilizan la temperatura y reduce el consumo. También incluyen uno de los mejores paneles de acero para calefacción central, los radiadores **Star-Deutsch** .
- Estos paneles de acero están fabricados bajo los más estrictos estándares de calidad. Los paneles de acero están fabricados con soldadura automática en su línea de montaje para eliminar cualquier tipo de error en el proceso de fabricación.
- Todos los paneles de acero se verifican a 100% bajo estrictas pruebas de estanqueidad a 13 bares de presión, para una presión máxima de trabajo de 10 bares.
- Paneles protegidos contra la corrosión. El proceso se completa con la aplicación de resina carboxi-epoxi y polimerizados a la superficie del radiador. Color Blanco RAL 9010.

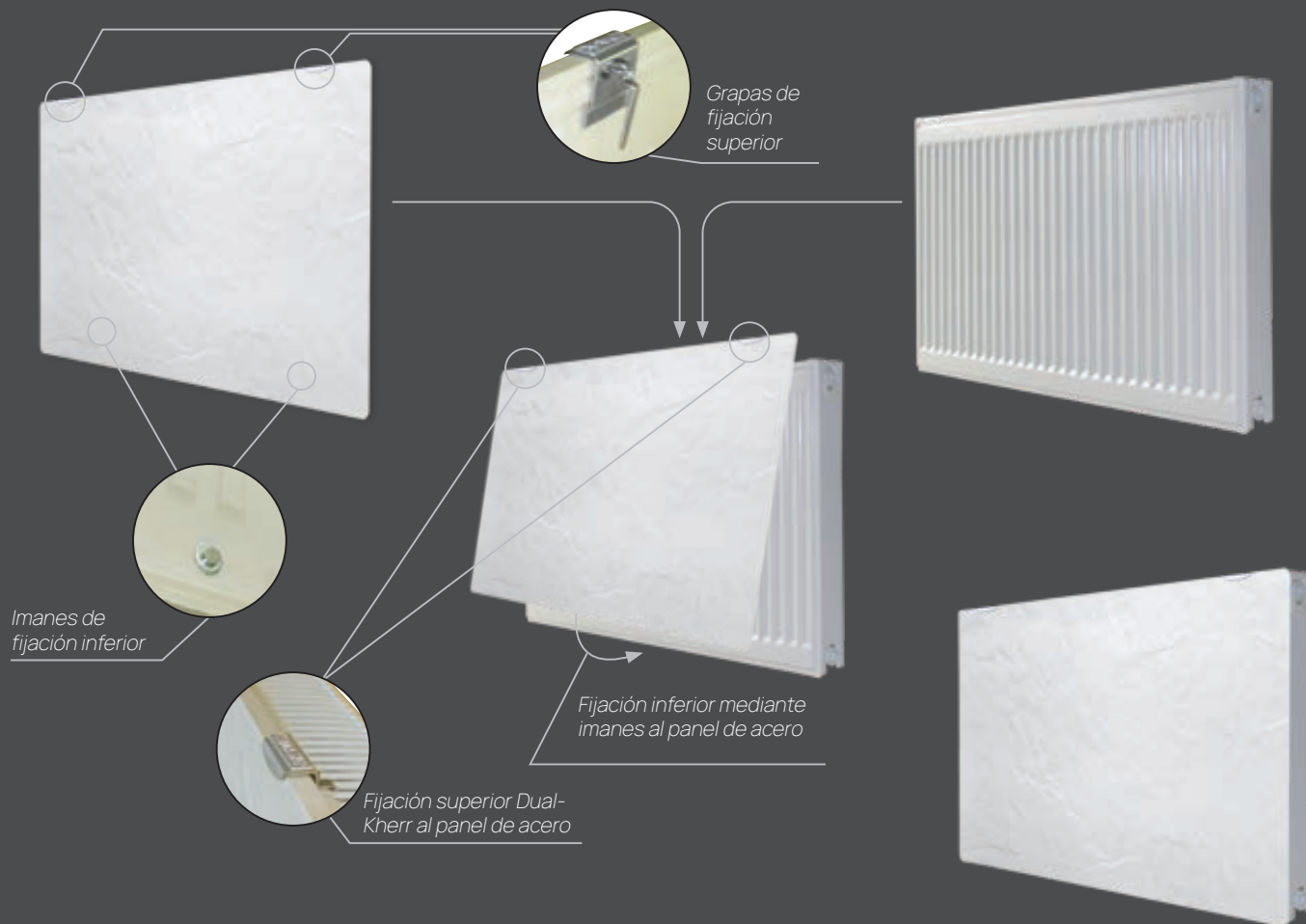

Los radiadores de inercia Silicium H2O mantienen la temperatura de la habitación por más tiempo. ¡Hasta un 50 % más!

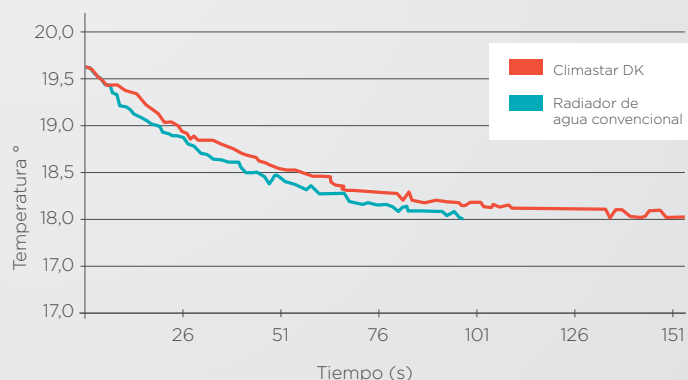

Los radiadores de inercia Silicium H2O emiten calor durante más tiempo gracias a su capacidad de acumulación. También la temperatura de superficie es más homogénea en todo el panel (imagen de la derecha), el calor se transfiere por radiación a la habitación de una forma más uniforme y continua.

¡La temperatura de confort se percibe mucho más rápido y se reduce la estratificación de la temperatura ambiente!

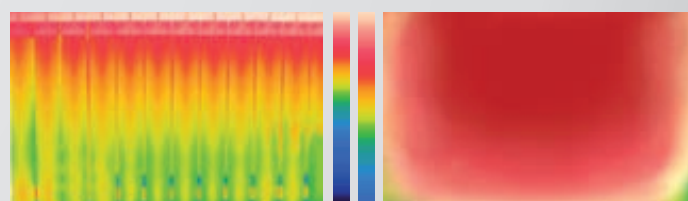

Radiador estándar

Silicium H2O

DK11 Extraplano 390 - 780 W

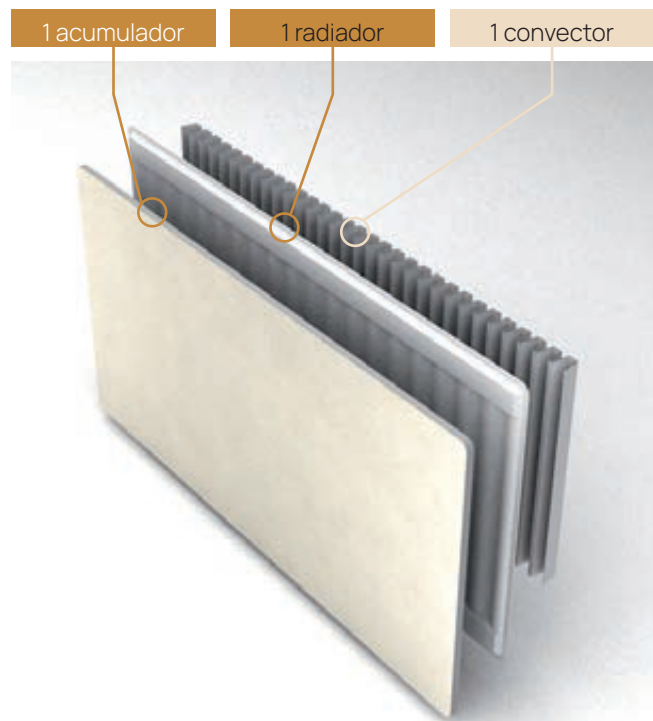

DK21 Extraplano y potente 589 - 1178 W

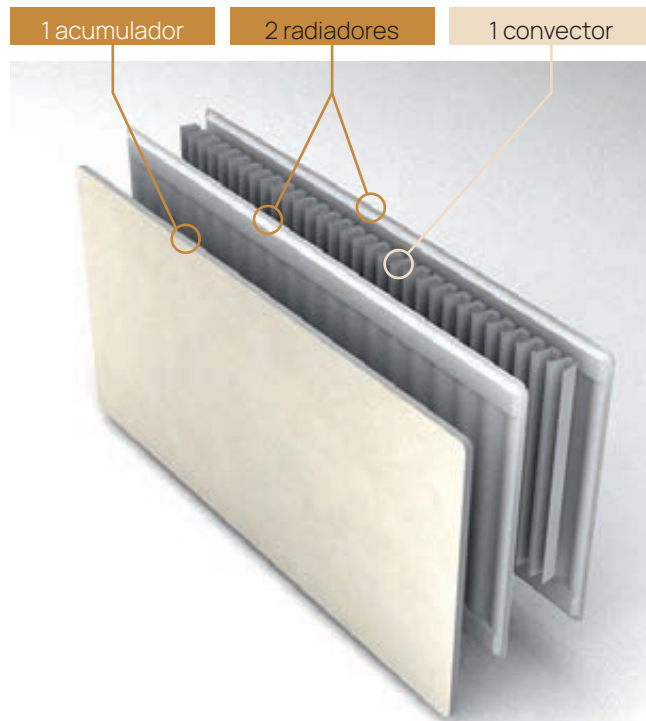

DK22 Potente y compacto 762 - 1524 W

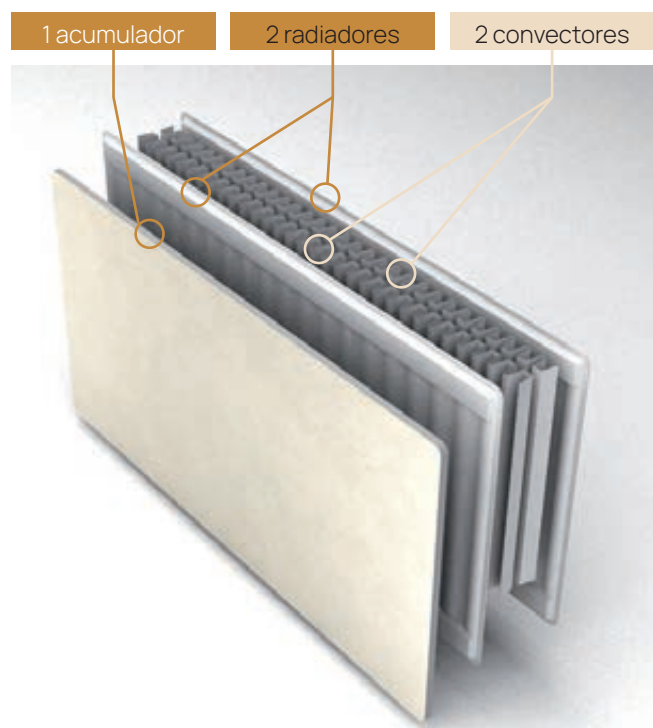

DK33 El más potente 1088 - 2176 W

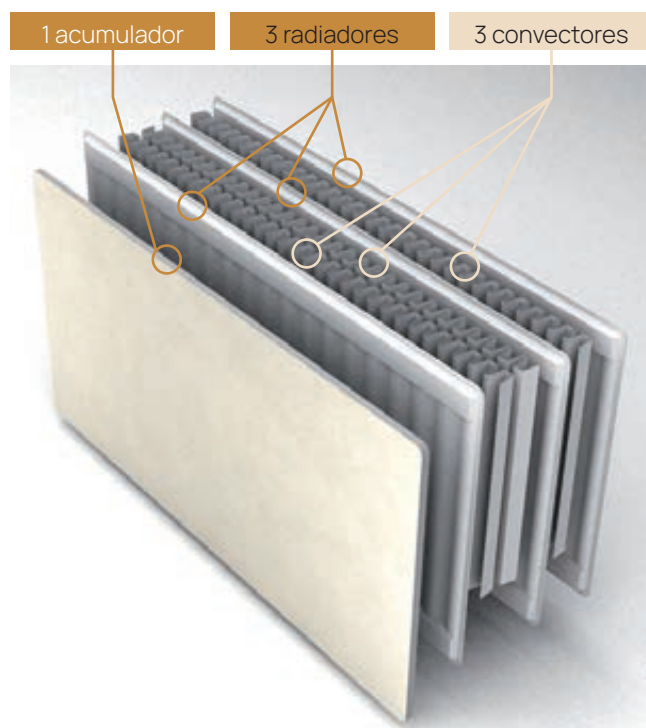



Ahorro de energía



Radiador H2O de inercia

Radiadores de Baño-Silicium H2O

Los modelos Silicium H2O también son adecuados como radiadores de baño añadiendo hasta dos barras toallero.

Estas barras toallero opcionales en acero inoxidable están disponibles solo para los modelos cuadrados o verticales.



Radiadores de Baño



Barras Toallero de Acero Inoxidable:

Descripción	Referencia		Peso (Kg)
	5 cm de fondo	8 cm de fondo	
Barra acero inoxidable 51 cm	BT050X5	BT050X8	0,50



Datos técnicos

Panel de acero Star-Deutsch

Vista trasera

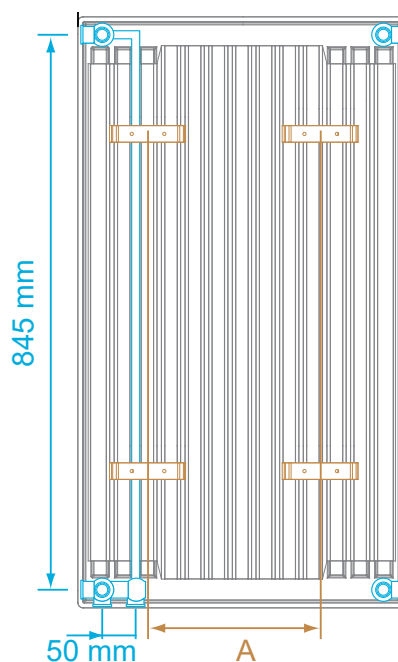
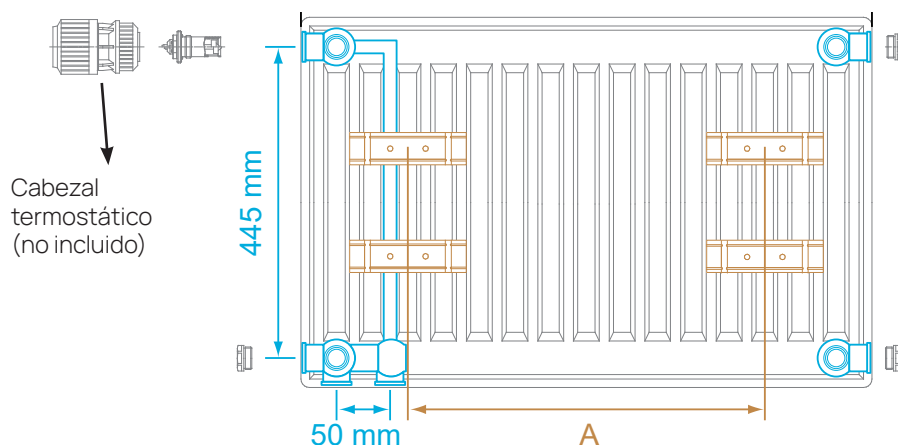

Modelo	L	A
500x500	500 mm	266,6
500x1000	500 mm (vertical)	298
1000x500	1000 mm	766,6

- 6 tomas de 1/2".
- Paneles con válvula integrada. Permite distintas configuraciones de conexión. Proporciona un flujo del agua más eficiente y uniforme. Disponible para instalaciones monotubo o bitubo.
- Con cada radiador se suministra: 3 tapones, 1 purgador, 1 válvula integrada, soportes, tacos y tornillos.



Accesorios:

Instalaciones bitubo

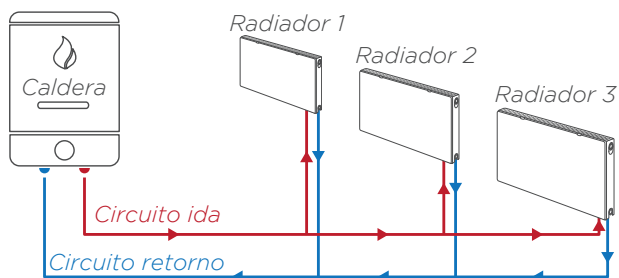

Válvula 1/2"		Detentor 1/2"		Racores		Cabezal termostático	
	Ref.		Ref.	mm	Cobre	Referencia	Referencia
Paso recto	TC09765	Paso recto	CO09767	10/12	10754	CO08900	TC20147
Escuadra	TC09766	Escuadra	CO09768	13/15	10755		

Instalaciones monotubo

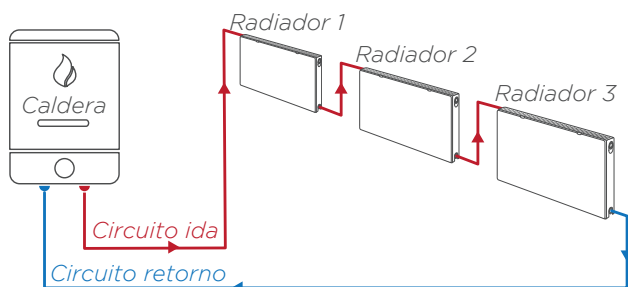

Válvula en H		Racores			Cabezal termostático	
	Ref.	mm	Cobre	Multicapa	Referencia	Referencia
Paso recto	TC09317	15	TC10752		CO08900	PT20147
Escuadra	TC09316	16	TC10751	TC10893		
		18	TC10753	TC11127		

Accesorios:

Adaptador de distancia entre ejes

- Permite adaptar la distancia entre ejes de los equipos a la instalación que haya en la vivienda.

Modelo	Referencia	Logitud	Conexión A	Conexión B
Superflex	TC12016	85 mm	Tuerca loca 3,8"	1/2" - 3/8"



Referencias Silicium H2O

	Modelo	Referencia*	Dimensiones (***) Largo x Alto x ancho	Kg (Peso en vacío)	Distancia ejes (**)	WΔT 60°	Kcal/h ΔT 60° W	WΔT 50 °C	Kcal/h ΔT 50 °
DK11	H2O DK 11 - 500	050011	50x50x8 cm	14,21	44,5 cm	494 W	425	390 W	336
	H2O DK 11 - 850	085011	50x100x8 cm	27,90	84,5 cm	786 W	676	621 W	534
	H2O DK 11 - 1000	100011	100x50x8 cm	29,42	44,5 cm	987 W	849	780 W	671
DK21	H2O DK 21 - 750	075021	50x50x9 cm	19,21	44,5 cm	746 W	642	589 W	507
	H2O DK 21 - 1200	120021	50x100x9 cm	36,85	84,5 cm	1139 W	980	900 W	774
	H2O DK 21 - 1500	150021	100x50x9 cm	39,43	44,5 cm	1491 W	1283	1178 W	1014
DK 22	H2O DK 22 - 900	090022	50x50x12,5 cm	21,6	44,5 cm	965 W	830	762 W	656
	H2O DK 22 - 1500	150022	50x100x12,5 cm	40,6	84,5 cm	1483 W	1276	1172 W	1008
	H2O DK 22 - 1800	180022	100x50x12,5 cm	43,33	44,5 cm	1929 W	1660	1524 W	1312
DK 33	H2O DK 33 - 1300	130033	50x50x18 cm	28,21	44,5 cm	1377 W	1185	1088 W	936
	H2O DK 33 - 2100	210033	50x100x18 cm	43,25	84,5 cm	2163 W	1861	1709 W	1470
	H2O DK 33 - 2500	250033	100x50x18 cm	57,43	44,5 cm	2754 W	2370	2176 W	1873

** Disponible alargador distancia entre ejes (ver arriba)

*Conexiones en H 1/2

Salto térmico ambiente ΔT (°C)

*** Sin soportes a pared.

Acabados recomendados:

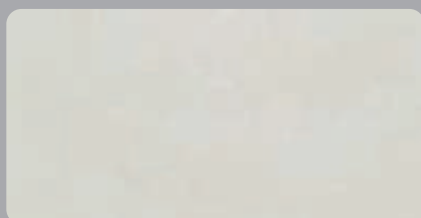

Caliza Blanca



Caliza Tierra

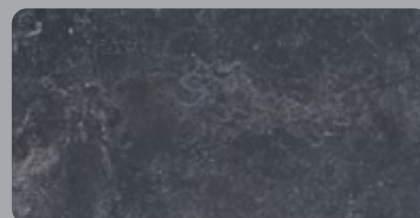

Dark Natura

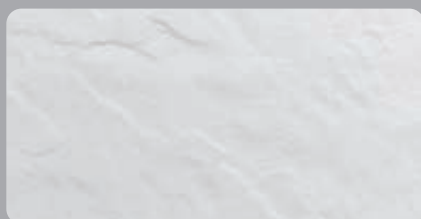

Pizarra Nieve



Blanco Quartz - Mimetic



El acabado Blanco Quartz se puede pintar en cualquier color que desee añadiendo un recubrimiento para superficies impermeables que se puede encontrar en cualquier tienda de pintura.

Silicium Hybrid Inverter

El mejor rendimiento hidrónico para calor y frío



Ahorro de energía



Radiador de inercia dinámico

Sistema de calefacción central con **gestión individualizada de la temperatura ambiente**. Es la solución ideal para su instalación de calefacción y climatización centralizada por agua.

Fabricado con panel frontal de inercia DUAL-KHERR que aumentará la radiación de calor y el confort, disminuyendo la estratificación de la temperatura ambiente y minimizando el consumo de calefacción.

Tecnología Inverter: La velocidad del ventilador y el flujo de agua se adaptan automáticamente a las necesidades de temperatura ambiente.

En modo verano, no solo se gestiona la temperatura, sino también la humedad.

Ruido casi imperceptible gracias al funcionamiento dinámico, estable y continuo de este dispositivo.

Esta tecnología INVERTER afecta principalmente al rendimiento del generador de calor (bomba de calor o caldera), optimizando y reduciendo los costes de funcionamiento.



Nuevo módulo de control digital Smart DK-S

El módulo digital DK-S gestiona todos los parámetros y ajustes del usuario en el dispositivo para optimizar el rendimiento y reducir el consumo:

- Controla la velocidad del ventilador, modificando el caudal de aire hacia la habitación cuando es necesario.
 - Opera el elemento calefactor adicional del panel frontal si es necesario.
 - Activa la electroválvula para optimizar el rendimiento del generador de calor.
 - Pantalla LCD intuitiva y fácil de usar:
- Configuración manual para los modos Invierno o Verano:
- Opción de ajuste manual de la velocidad del ventilador.
 - Ajuste de temperatura.
 - Activación manual del elemento calefactor adicional.
 - Modo Sleep: disminuye la temperatura y el nivel de ruido para un mayor confort.
 - Modo automático: todos los ajustes anteriores se configuran automáticamente al seleccionar el nivel de temperatura.



Características del Producto

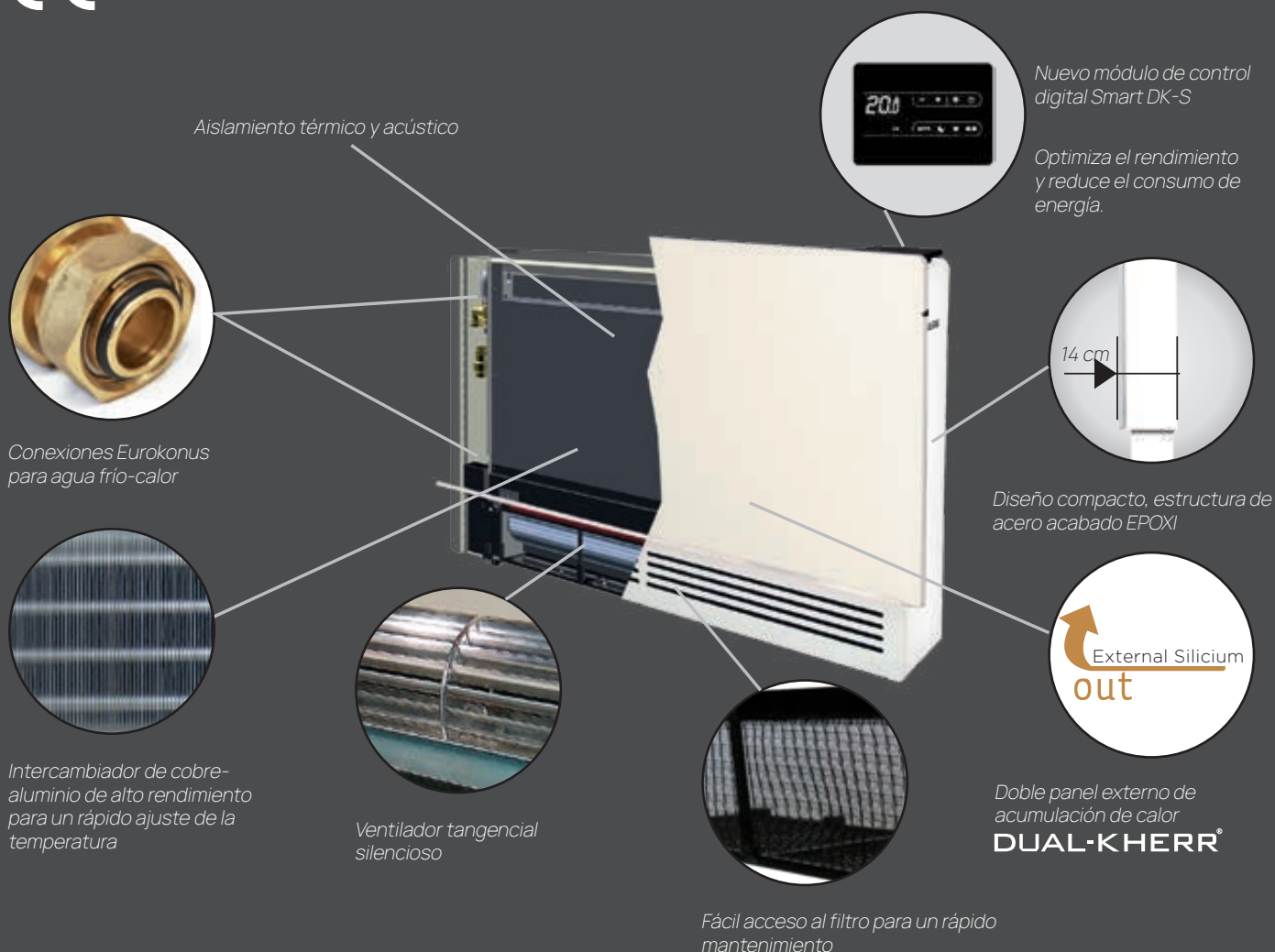

Dimensiones y Especificaciones Técnicas

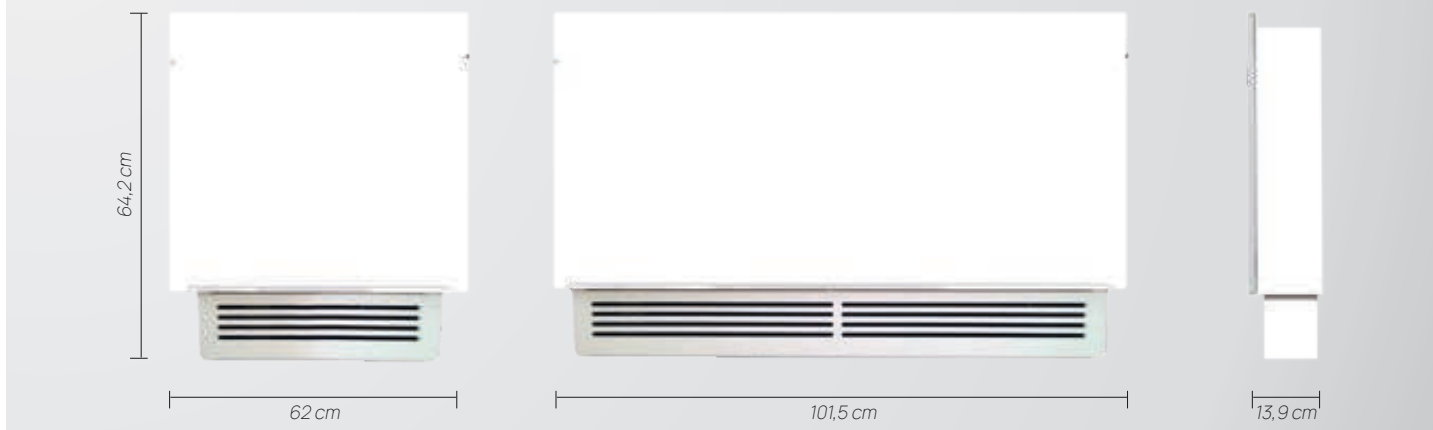

Con solo dos modelos podemos adaptarnos a prácticamente cualquier dimensión en un área doméstica o comercial.

Características		INVERTER 2000 IR	INVERTER 6000 IR
Potencia total enfriamiento (a)	W	830	2650
Potencia enfriamiento sensible	W	620	1960
Caudal del agua	l/h	143	456
Pérdidas de carga hidráulicas	kPa	7,2	22,5
Potencia calorífica con entrada agua 55 °C (b)	W	1090	3190
Potencia calorífica con entrada agua 50 °C + DK	W	1240	3440
Caudal de agua (entrada agua 50 °C)	l/h	143	456
Pérdidas de carga hidráulicas (entrada agua 50 °C)	kPa	5,7	16,3
Potencia calorífica sin ventilación (50 °C)	W	210	291
Potencia calorífica con entrada agua 70°C ΔT 10 °C	W	1890	5470
Potencia calorífica con entrada agua 70°C ΔT 10 + DK	W	2040	5720
Caudal de agua (entrada agua 70 °C ΔT 10)	l/h	162	471
Pérdidas de carga hidráulicas (entrada agua 70 °C ΔT 10)	kPa	6,7	16,1
Potencia calorífica sin ventilación (70 °C)	W	322	447

- a. Temperatura del agua 7 °C a la entrada del intercambiador, temperatura del agua 12 °C a la salida del intercambiador, temperatura del aire ambiente 27 °C bulbo seco y 19 °C bulbo húmedo (UNI EN 1397)
- b. Temperatura del agua 50 °C a la entrada del intercambiador, caudal de agua como en el modo frío, temperatura ambiente del aire 20 °C (UNI EN 1397)
- c. Temperatura del agua 70 °C a la entrada del intercambiador, temperatura del agua 60 °C a la salida del intercambiador, temperatura del aire ambiente 20 °C

CARACTERÍSTICAS HIDRÁULICAS			
Contenido agua en el intercambiador	L	0,47	1,13
Presión máxima de operación	bar	10	10
Conexiones hidráulicas	inches	Eurokonus 3/4	Eurokonus 3/4
DATOS CAUDALES AIRE (d)			
Caudal aire máximo	m³/h	162 (*)	461 (*)
Caudal aire velocidad media (modo AUTO)	m³/h	113 (*)	367 (*)
Caudal aire a la mínima velocidad del ventilador	m³/h	55 (*)	248 (*)
Presión estática máxima disponible	Pa	10	13

- d. Caudal de aire medido con los filtros limpios
- (*) Caudal de aire modo frío. El caudal de aire en modo calor es 20 m³/h Modelo 2000 IR y 40 m³/h mayor para los modelos 6000 IR.

DATOS ELÉCTRICOS			
Voltaje / Fases / Frecuencia	V/ph/Hz	230/1/50	230/1/50
Consumo de potencia máxima	W	12,9	21,8
Corriente entrada máxima	A	0,11	0,18
Potencia de entrada a la velocidad mínima	W	6	14

NIVEL SONORO (e)			
Nivel de presión sonora al flujo de aire máximo	dB(A)	39,4	42,2
Nivel de presión sonora al flujo de aire medio	dB(A)	33,2	34,4
Nivel de presión sonora al flujo de aire mínimo	dB(A)	24,2	25,6
Nivel de presión sonora a la Temperatura según norma	dB(A)	18,8	22,3

- e. Presión sonora medida en una cámara semianecoica acorde a la ISO 7779

DIMENSIONES Y PESOS			
Longitud total	mm	620	1015
Altura total	mm	642	642
Profundidad total	mm	139	139
Peso neto	Kg	22	34

Accesorios:

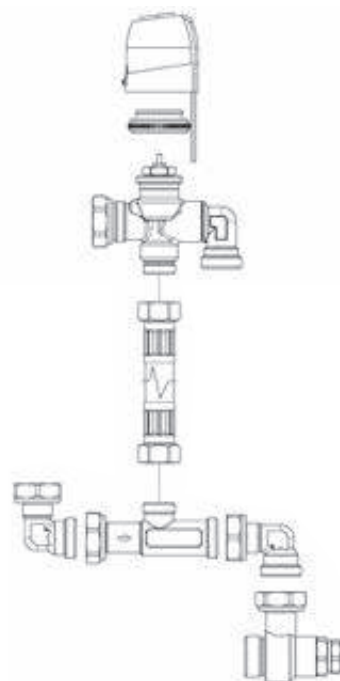

Kit instalación electrónico con By-Pass

Ref.

CO53051

Información de transporte

Modelo	Potencia (W)	Dimensiones embalaje (cm)	Peso (Kg)	Unidades por palet*	
				FTL	LTL
Inverter 2000 IR	2040	70x75x25	22	8	7
Inverter 6000 IR	5720	110x75x25	34,2	8	6

*FTL: Carga completa. LTL: Menos de carga completa

Acabados recomendados:

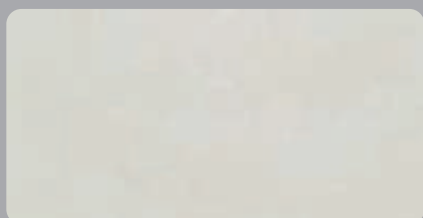

Caliza Blanca



Caliza Tierra

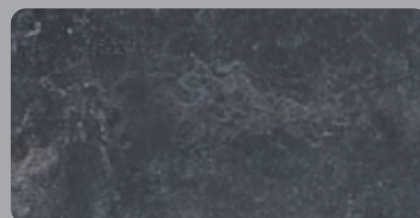

Dark Natura

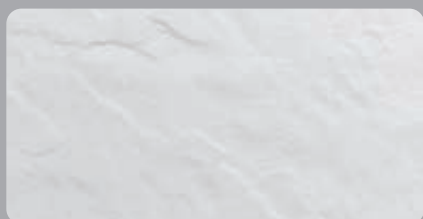

Pizarra Nieve



Blanco Quartz - Mimetic



El acabado Blanco Quartz se puede pintar en cualquier color que desee añadiendo un recubrimiento para superficies impermeables que se puede encontrar en cualquier tienda de pintura.



Ahorro de
energía

Ecothermo Titán

La evolución natural en agua caliente sanitaria

Sistema de generación de agua caliente de tamaño reducido, con alta capacidad y máxima eficiencia.

Mantenimiento sencillo. Acceso frontal completo al interior, lo que permite su instalación dentro de un mueble en la cocina o el baño.

Aislamiento máximo y alta eficiencia en la gestión de temperatura.

Ánodo de magnesio de gran tamaño para prolongar la vida útil de Titán.

Único en el mundo con **válvula termostática incluida y doble potencia para reducir el periodo de calentamiento**.

Optimizado para instalación individual o en serie para mejorar el rendimiento.



ecothermo UNO



Instalación individual



Recomendado para familias de hasta 4 personas.

- Rendimiento hasta **100 litros***
- Consumo de 30 litros
- **0,1 €**** al día mantener el agua caliente
- **0,07 €**** por ducha

ecothermo DUAL



Ejemplo de instalación de dos dispositivos en serie



Recomendado para familias de hasta 10 personas

- Rendimiento hasta **250 litros***
- Consumo de 60 litros
- **0,2 €**** al día mantener el agua caliente
- **0,09 €**** por ducha

Características del Producto



Tapa de acceso frontal para mantenimiento

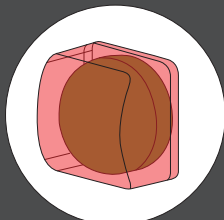

Aislamiento con espuma de poliuretano de alta densidad



Maneta para la regulación de la temperatura y led de funcionamiento

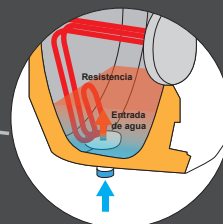

Calienta el agua en la entrada de forma instantánea

Dimensiones y Especificaciones Técnicas

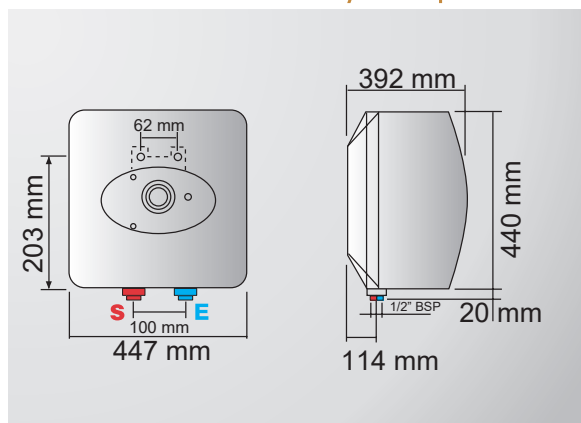

Modelo	Ecothermo UNO	Ecothermo Dual
Capacidad (L)	30	30+30
Equivalencia de uso estándar (L)	100 *	250 *
Voltaje nominal (V)	230	230
Potencia nominal (kW)	3	3+3
Dispersión térmica a 65 °C kWh/24h	0,7	1,4
Presión máxima de trabajo (BAR)	8	8
Tiempo de recarga para 1 ducha	Instant	instant
Tiempo de primer llenado (min)	29	29
Mantenimiento de agua caliente (kW/24h)	0,7	1,4
Peso neto (Kg)	12,8	25,6
Referencia del producto	30EC30L	30EC60L
1 válvula termostática	Incluida	Incluida

* Bajo las siguientes condiciones: temperatura de red 18 °C, temperatura interna del termo 75 °C, temperatura de mezcla 38 °C, distancia del termo al punto de agua de 3 m, caudal 6 l/m, tiempo de descarga 16,8', rendimiento real 99,8 litros.

** Coste estimado con un coste de la energía eléctrica en euros de 0,20/kWh.

Acabados **DUAL-KHERR**

Nuestros equipos disponen de un panel frontal con una textura de piedra natural, en una selección exclusiva de acabados, que los hacen perfectos para integrarlos en cualquier ambiente.

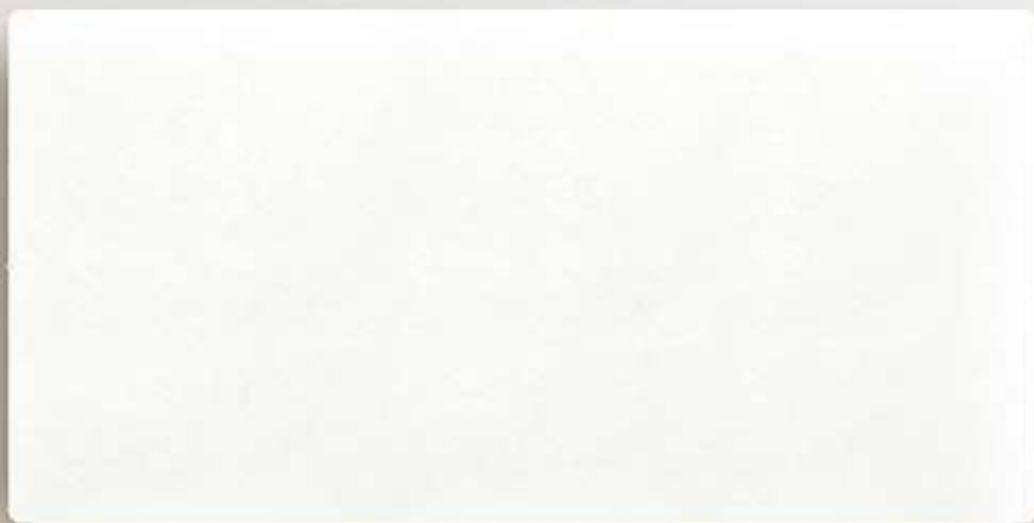

Blanco Quartz



El acabado Blanco Quartz se puede pintar con el color y textura deseados. Tenga en cuenta que deberá aplicar una imprimación previa que garantice la adherencia de la pintura a una superficie SIN ABSORCIÓN DE AGUA y que alcanza temperaturas de hasta 70°C. Consulte con su pintor o tienda de pintura.

Pizarra Nieve



Dark Natura



Silex Pearl



Silex Dark



CLIMASTAR
silicium technology heating

www.climastar.es

info@climastar.es